

mini<sup>2</sup>

---

MANUAL

## Popis produktu

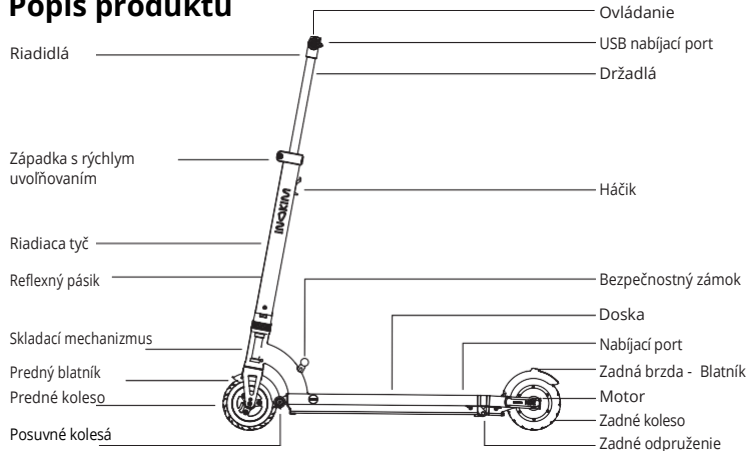

## Príslušenstvo

Rukoväť \* 2, nabíjačka, sada kľúčov, malý kľúč, pumpa.

## Parametre

	<b>MINI 2</b>
Veľkosť	Rozložená (d * š * v): 100cm * 38,4 cm * 113,5 cm Zložená (d * š * v): 96cm * 38,4 * 30cm
Hmotnosť (s batériou)	10kg
Povrchová úprava	Automobilová kvalita + elektrostatický sprej + adonizovaná anódová úprava
Navrhované zaťaženie	menšie ako 75 kg
Hlavný materiál	AL6061/6063 Hliník
Batéria	36V 7.8Ah 18650
Maximálna rýchlosť	25km/h
Dojazd	23-28km (zaťaženie 75 kg, 15km/h, 25°C, rovinaté podmienky na ceste)
Čas nabíjania	4h
Výkon motora	250W,
Pneumatiky	Vpredu: 6'' fúkania, Zadná: 6'' Gumená
USB	5V 1A
Brzda	EABS+ trecia brzda zadného kolesa
Parametre nabíjačky	Vstupné napätie: 100v-240V Výstupné napätie: 42V 2A

## Rozkladanie Mini-2

A. Potiahnite hák smerom von, aby ste uvoľnili tyč a rozložili MINI-2.

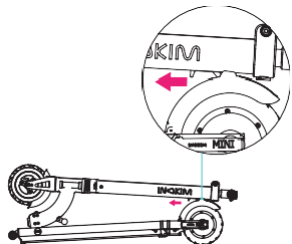

B. Potlačte tyč hore kým necvakne aby ste uzamkli sklápací mechanizmus v otvorenej polohe.

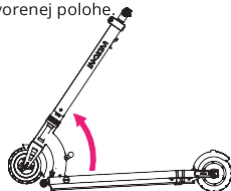

C. Uvoľnite skrutku a vytiahnite riadiacu tyč do vhodnej výšky.

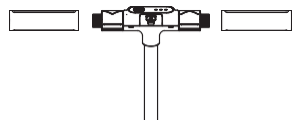
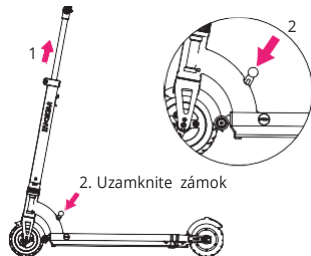

D. Odšróbujte ľavú a pravú rukoväť.

## Ovládacie prvky

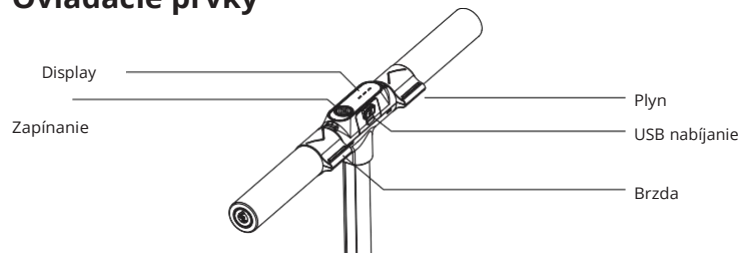

## Ovládanie

### Základná prevádzka

Zapnutie: držte **zapínanie** 3 sekundy

Zmena maximálnej rýchlosti: držte **zapínanie**

Zrýchlenie: Stlačte **páčku plynu**

Brzdenie: Stlačte **brzdovú páčku**/stúpnite na blatník

Vypnutie: dvojklik na **zapínanie**

### Tip

Zelené svetlo je určené pre režim úspory energie s maximálnou rýchlosťou 15 KM/h.

Modré svetlo je určené pre výkonnostný režim s maximálnou rýchlosťou 25 KM/h.

**Poznámka: Pri štarte sa odrazte nohou, popritom ako pridávate plyn.**

## Skladanie Mini-2

A. Otvorte skrutku a zatlačte riadidlá dole.

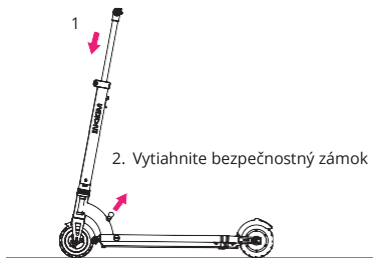

B. Držte tyč oboma rukami, zatiaľ čo mierne tlačíte dopredu, potom zašliapnite bezpečnostný zámok

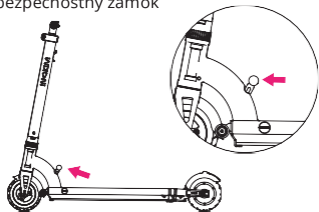

C. Potiahnite tyč k zadnému blatníku

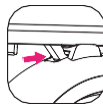
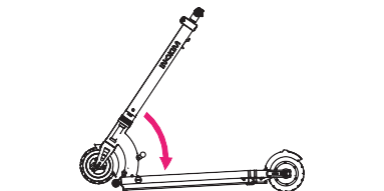

## Presúvanie MINI-2

Prenášanie

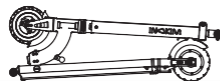

Posúvanie

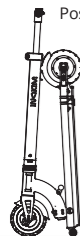

Ťahanie

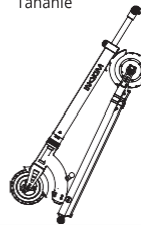

## Nabíjanie

Nabíjací port

Zapnutie/vypnutie

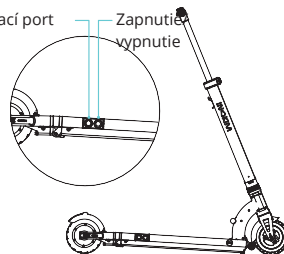

Červené svetlo: Nabíjanie

Zelené svetlo: plná batéria



## Budte si vedomí

1. Vždy dodržiavajte miestne zákony a predpisy.
2. Noste bezpečnostné prilby a ochranné pomôcky, ktoré prešli príslušným overovaním kvality.
3. Skontrolujte svoj INOKIM vždy pred jazdou, a ak zistíte, že je niečo voľné alebo poškodené nejazdite na ňom, kým sa chyba neodstráni.
4. Skontrolujte tlak vzduchu v prednom kolese, nejazdite, keď je tlak vzduchu nižší ako 35psi.
5. Venujte pozornosť okolitým ľuďom a objektom.
6. Nejazdite v daždi ani v mokrych podmienkach.
7. Nejazdite, ak počas predchádzajúcich šiestich hodín užili sedatíva alebo iné lieky.
8. Rozvíjať svoje jazdecké zručnosti a návyky, aby ste sa vyhli rýchlej akcelerácii a núdzovému spomaleniu brzdenia.
9. Pri jazde medzi veľkým počtom chodcov zostúpite z kolobežky a kráčajte.
10. Nejazdite za zlej viditeľnosti. Ak sa rozhodnete jazdiť, znížte rýchlosť, buďte opatrní a pridajte externé svetlá, aby ste zabezpečili dobré videnie.
11. Udržujte telo uvoľnené počas jazdy, nedržte sa pevne na riadidlách, udržujte kolená a lakty mierne ohnuté a uvoľnené, pričom vaše telo je vzpriamene a mierne sa nakláňa dopredu..
12. Nedovoľte ostatným používať váš INOKIM, pokiaľ si osoba neprečíta túto príručku.

## Bežná údržba

### Čistenie a skladovanie

1. Odporúča sa čistiť skúter INOKIM vždy po použití, aby ste sa uistili, že kolobežka zostane v dobrom stave.
2. Môžete použiť mäkkú handričku s malým množstvom vody na utieranie kolobežky INOKIM.
3. Môžete použiť handru na utieranie pneumatík skútrov a blatníkov. Utrite ich suchou handričkou čo najskôr a umiestnite skúter na dobre vetrané miesto, aby ste predišli korózii kovových častí. Neumývajte zadné koleso, pretože motor je umiestnený vo vnútri.
4. Pri čistení kolobežky sa uistite, že kolobežka je vypnutá, nabíjačka bola odpojená a nabíjací kryt je upevnený, aby sa zabránilo elektrickým šokom a / alebo poruche.
5. Je prísne zakázané umývať INOKIM priamo vysokotlakovou hadicou alebo vložiť INOKIM do vody. Vyššie uvedené môže spôsobiť kondenzáciu vodnej pary alebo vody tečúcej do tela kolobežky, čo má za následok neopraviteľné zlyhanie..
6. Nepoužívajte alkohol, benzín, petrolej, acetón alebo iné korozívne chemické rozpúšťadlá na čistenie tela kolobežky, inak to povedie k poškodeniu vzhľadu a vnútornej štruktúry..
7. Ak sa INOKIM nepoužíva uchovávajte ho v suchom a chladnom prostredí. Vyhnite sa otvorenému vonkajšiemu priestoru.

### Skontrolujte, či sú niektoré skrutky voľné

Všetky skrutky v kolobežkách INOKIM obsahujú lepidlo na závitoch, aby sa zabránilo uvoľneniu.

Pre bezpečnosť prosím skontrolujte skrutky na tyči, motore, batérii aby ste zistili či nie sú voľné. Ak sú voľné, použite príslušný nástroj na ich upevnenie.

### Pravidelne kontrolujte pneumatiku

Pravidelne kontrolujte prednú pneumatiku, nejazdite, keď je tlak vzduchu nižší ako 35psi.

## Údržba akumulátora a jej špecifikácia používania

1. Pri nabíjaní nemajte zapnutý motor.
  2. Displej môže ukazovať iba približný rozsah výkonu. Je určený len na referenciu a nie je možné presne zobrazíť rozsah výkonu.
  3. Vyhnite sa kontaktu s látkami, ktoré vytečú z batérie, a nedovoľte maloletým dotýkať sa batérie.
  4. Ak použitie batérie nie je v súlade s pokynmi alebo dôjde k neoprávnenému odstráneniu batérie, spôsobená škoda je mimo záruku.
  5. Vyhnite sa tomu, aby bola batéria prázdna alebo prebitá dlhšie ako dva mesiace.
  6. Je zakázané demontovať alebo vkladať akékoľvek predmety do batérie. To môže viesť k úrazu elektrickým prúdom, zraneniu, popáleniu a požiaru..
  7. Akýkoľvek pokus o demontáž batérie ju môže poškodiť a uvoľniť toxické látky.
  8. Používajte iba nabíjačku schválenú INOKIM.
  9. Preprava batérie INOKIM iba v súlade s príslušnými zákonmi a predpismi krajiny alebo regiónu.
  10. Nepoužívajte za nasledujúcich okolností: poškodenie batérie, podozrivý zápach, prehriatie alebo únik kvapaliny.
  11. Nepoužívajte kolobežku INOKIM v prostredí nad 50 °C alebo pod -20 °C.
1. Výkon batérie sa zníži, keď je teplota nižšia ako 0 °C.

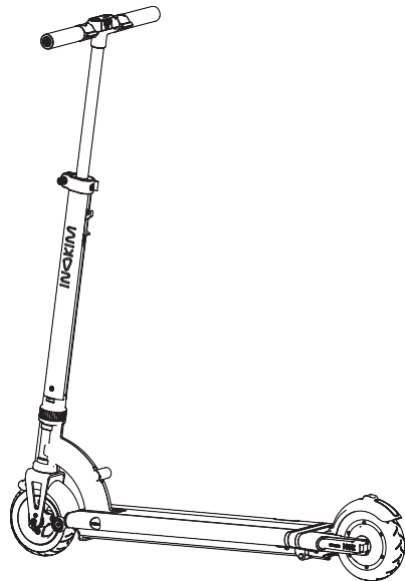

by ΝΗΛΩΡΑΨ

INΔOKIM